

結線図

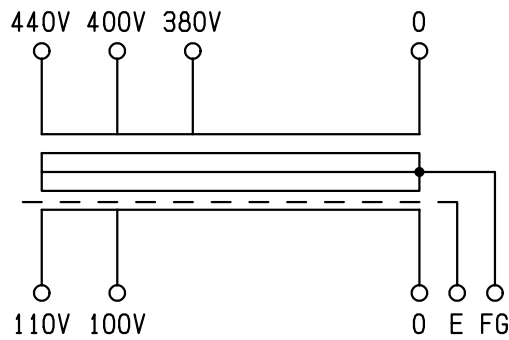

仕様	
形式	ECL41-6K
相数	1Φ
容量	6kVA
周波数	50/60Hz
一次電圧	440-400-380V
二次電圧	110-100V
二次電流	54.5A
耐熱クラス	H
絶縁抵抗	100MΩ以上(DC1kV)
絶縁耐圧	AC4kV/1分間(P-S, E間) AC2kV/1分間(S-P, E間)
重量	約 55kg
適用規格	JEC-2200・JEM-1310
備考	混触防止板(E)付

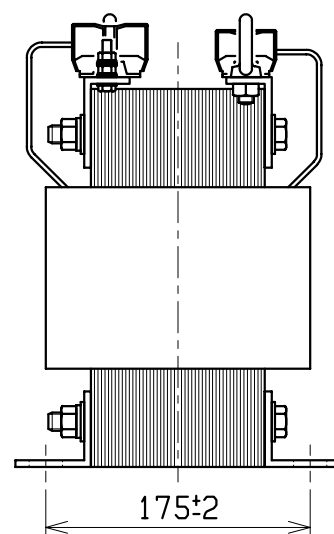
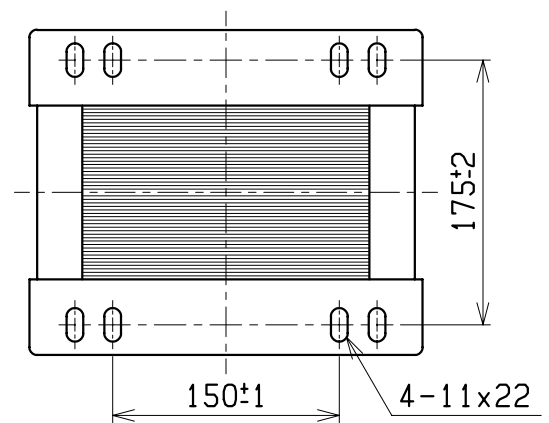
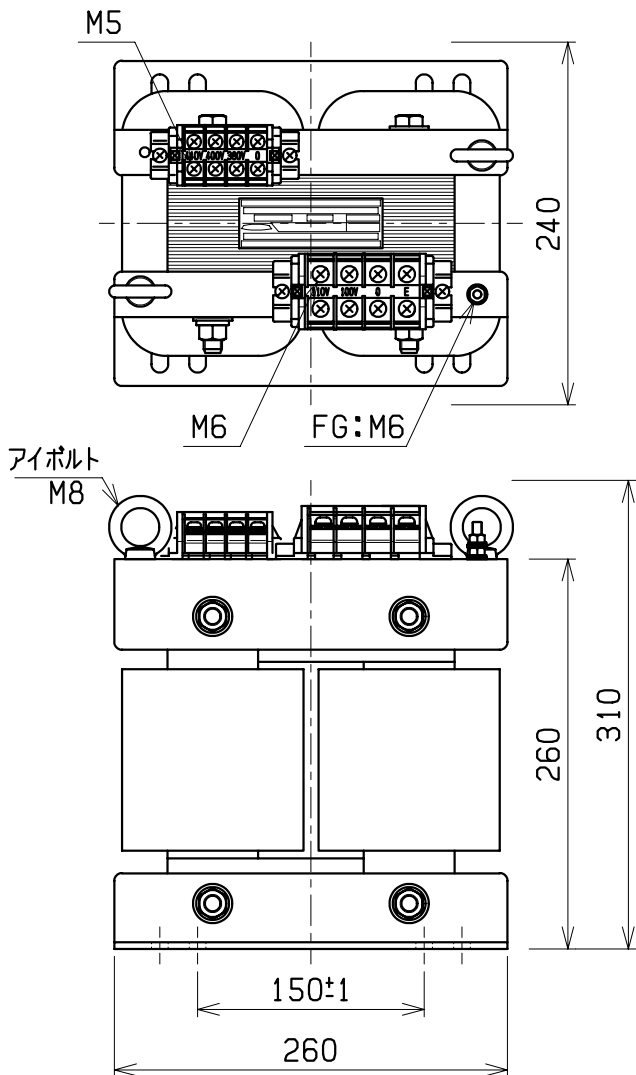

検	図	設	計	製	図	営	業	画 法 単 位	三角法	記 事	名 稱	乾式自冷変圧器
									m・m			
CENTER 相原電機株式会社												