

結線図

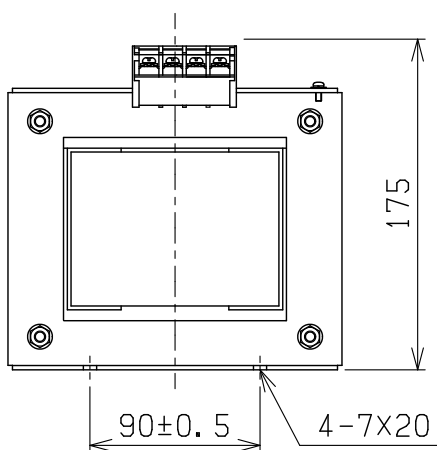
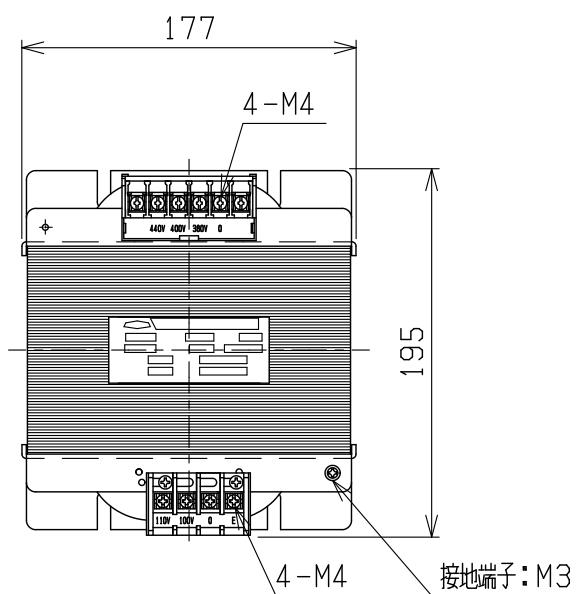
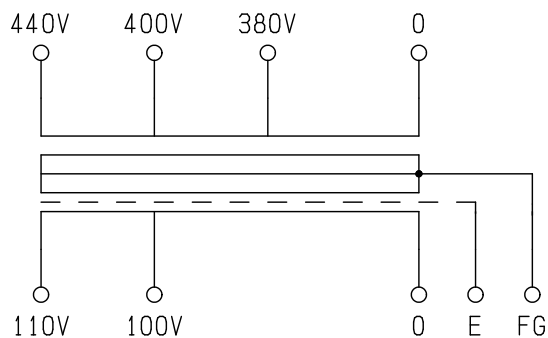

仕様

形式 ECL41-2K

相数 1φ

容量 2kVA

周波数 50/60Hz

一次電圧 440-400-380V

二次電圧 110-100V

二次電流 18.2A

耐熱クラス B

絶縁抵抗 100MΩ以上(DC1kV)

絶縁耐圧 AC2.5kV/1分間(P-S, E間)

AC2kV/1分間(S-P, E間)

重量 約 21.0kg

適用規格 JEM1333-1976

備考 静電シールド(E)付

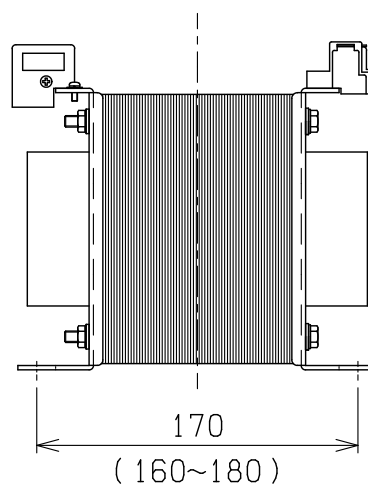

検 図	設 計	製 図	営 業	画 法 三 角 法	記 事	名 称 乾式自冷変圧器
CENTER 相原電機株式会社						