

結線図

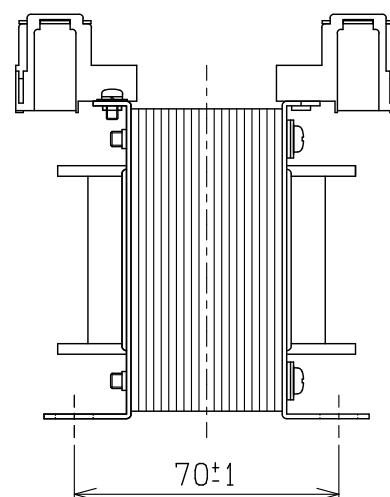
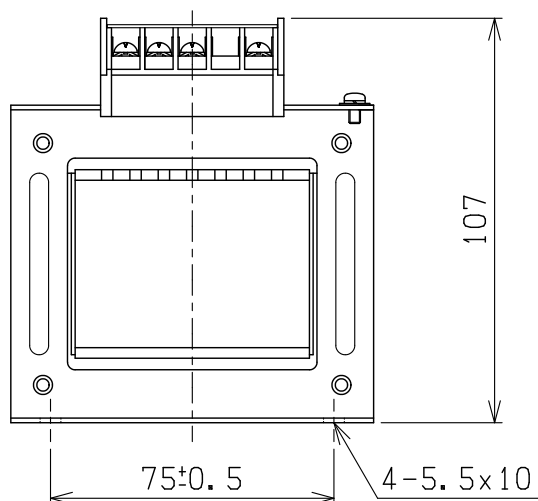
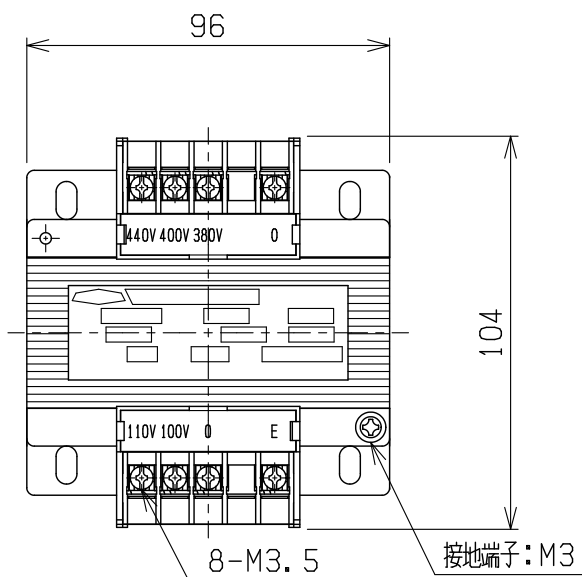
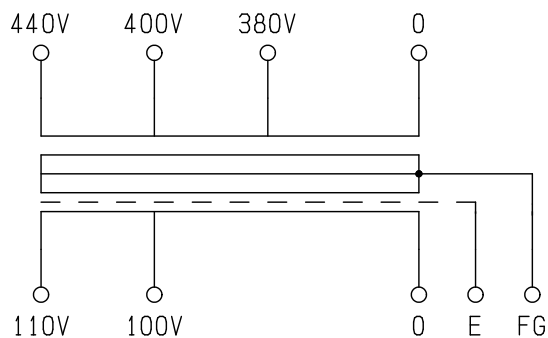

仕様

形式 ECL41-150

相数 1Φ

容量 150VA

周波数 50/60Hz

一次電圧 440-400-380V

二次電圧 110-100V

二次電流 1.36A

耐熱クラス E

絶縁抵抗 100MΩ以上(DC1kV)

絶縁耐圧 AC2.5kV/1分間(P-S, E間)

AC2kV/1分間(S-P, E間)

重量 約 2.4kg

適用規格 JEM1333-1976

備考 静電シールド(E)付

検	図	設	計	製	図	営	業	画 法 单 位 m · m	三 角 法	記 事	名 称	乾式自冷変圧器
											形 式	ECL41-150
相原電機株式会社												